

## POKER HD

**Dimensioni base mt. 1,60 x 0,80**

**Altezza massima totale mt. 6,78**

- ★ Gradini distanziati ogni 27 cm. come una vera scala verticale consentono di posizionare i piani di lavoro e i parapetti intermedi con grande facilità.
- ★ Possibilità di piegarsi a pantografo per passare attraverso le porte
- ★ Marchio Frigerio e anno di produzione su ogni pezzo
- ★ Campata terminale di protezione zincata colore oro
- ★ Nottolini di bloccaggio sicuri e robusti evitano l'utilizzo di bulloni o viti da serrare
- ★ Zincatura di qualità anti-ruggine ad alta densità

Naturale evoluzione del Poker, del quale conserva praticità e robustezza, il Poker HD si conforma alle normative europee UNI EN 1004 per un uso non ancorato.

Ruote più grandi anti-oscillazione e nuove staffe stabilizzatrici con doppio braccetto di regolazione garantiscono maggiore stabilità, e permettono di raggiungere altezze maggiori o di effettuare spostamenti del trabattello in totale sicurezza.

**Su richiesta:** Vedi D.P.I. pagina 56

**GARANZIA**  
**5 anni**

**PORTATA**  
**200 kg/m<sup>2</sup>**



**Piano lavoro in legno di betulla finlandese trattato anti-scivolo anti-macchia e impermeabile!**

Dotato di botola di passaggio, fermapiedi regolamentari e di dispositivo di sicurezza contro i colpi di vento o il sollevamento accidentale.

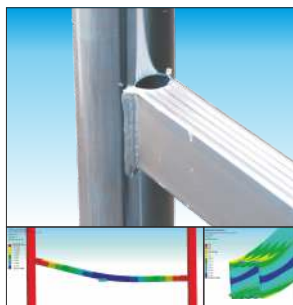

**Gradini anti-scivolo ad alta resistenza!**

Gradino con profonda zigrinatura anti-scivolo a profilo rettangolare con geometria ottimizzata. Garantisce maggiore rigidità al telaio e la migliore tenuta delle saldature.



**Ruote Ø 125 mm.**

Ruota made in Italy certificata EN 1004 ad innesto con nucleo in poliuretano anti-schiacciamento e fascia di appoggio ROSSA con proprietà anti-traccia per l'utilizzo su pavimenti pregiati.



### Note d'uso secondo UNI EN 1004

Per usare il ponteggio non ancorato, secondo EN 1004, tra i piani di lavoro non ci deve essere una distanza superiore a mt. 4. Per conformità alla suddetta normativa Europea, i piani di lavoro devono essere montati con i regolamentari parapetti intermedi. Osservare le configurazioni previste con il numero minimo di piani richiesti, come da schemi in queste pagine. 'uso di ponteggi non ancorati può avvenire solo in conformità a quanto indicato dal libretto di istruzione.

**NORMATIVE**  
**EN 1004**

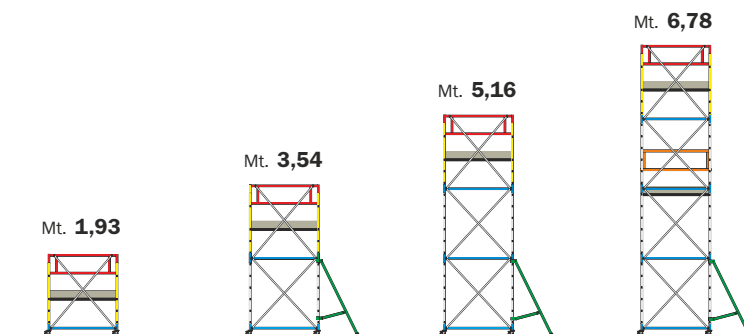

**POKER HD-01**

**POKER HD-02**

**POKER HD-03**

**POKER HD-04**

**SENZA ANCORAGGIO in interni ed esterni - Conforme UNI EN 1004**

## POKER HD

N.articolo	Normative	Altezza ponteggio mt.	Altezza al piano mt.	Altezza di lavoro mt.	Piani di lavoro nr.	Parapetto intermedio coppia	Nr. 4 staffe stabilizzatrici tipo	Peso kg.
<b>POKER-HD-01</b>	<b>SENZA ANCORAGGIO</b>	1,93	0,92	2,92	1	--	--	60
<b>POKER-HD-02</b>		3,54	2,53	4,53	1	--	HD	91
<b>POKER-HD-03</b>	<b>Conforme UNI EN 1004</b>	5,16	4,15	6,15	1	--	HD	116
<b>POKER-HD-04</b>		6,78	5,77	7,77	2	SI	HD	173

### Componenti

N.articolo	Descrizione
<b>CAMPATA HD CAMT 1/2CAM</b>	Ogni campata completa (mt. 1,62) Campata terminale di protezione (parapetto oro) Mezza campata completa
<b>PIANO BW</b>	<i>Piani lavoro completi con botola di passaggio, fermapiede:</i> Tipo B telaio in ferro zincato e superficie in legno trattato
<b>PIANO C</b>	Tipo C telaio in alluminio e superficie in legno trattato
<b>PIANO D</b>	Tipo D telaio in alluminio e superficie in lamiera mandorlata alluminio con fermapiedi in legno trattato
<b>BASEHDSS</b>	Base Poker HD con nr. 4 ruote Ø 125 mm. (no staffe)
<b>BASESSCS</b>	Base rigida Poker HD con 4 ruote Ø 150 mm. e n° 4 stabilizzatori a vite (no staffe)
<b>ELSCL ST</b>	Elemento scala per dislivelli (supplemento)
<b>POK-HD RUOTA HD PARI</b>	Ruota Ø 125 mm. con freno
<b>STAFFEHD</b>	Coppia parapetti intermedi Serie n° 4 staffe stabilizzatrici HD

### Innesti calibrati a controllo numerico, con bombatura e bordatura di rinforzo

Garanzia assoluta negli innesti senza possibilità di ammassamento nell'uso e nel trasporto.

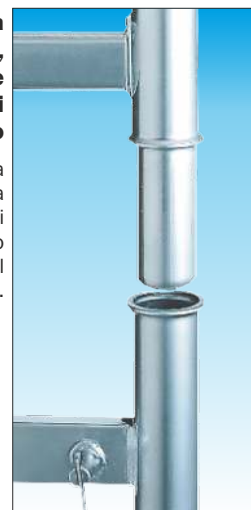

### Composizione Campata

Nr. 2 Spalle  
Nr. 2 Davanzali  
Nr. 4 Tiranti Lunghi

### Prezzo 1 Campata Completa

### Campata Terminale

Nr. 2 Spalle Terminali  
Nr. 2 Davanzali Parapetto  
Nr. 4 Tiranti Lunghi

### Prezzo 1 Campata Terminale di Protezione

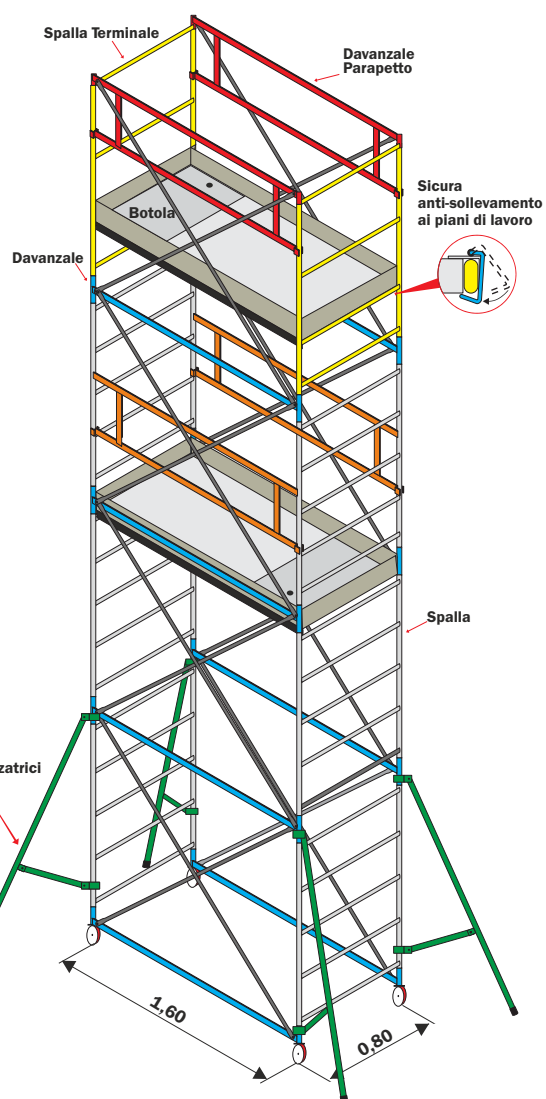
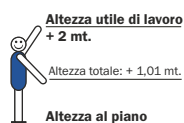

### Accessori POKER HD su richiesta

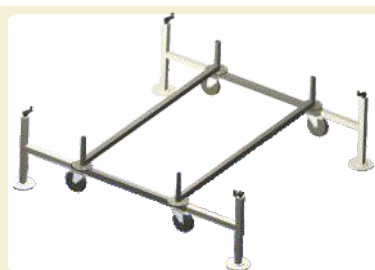

#### Art. BASESSCS

Base rigida provvista di n° 4 stabilizzatori a vite per un livellamento millimetrico fino a 30 cm. e ruote Ø 150 mm.

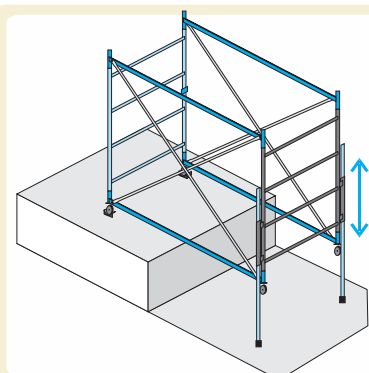

#### Art. ELSCL ST

Kit di adattamento alle scale per utilizzare il ponteggio anche su pendenze o modesti dislivelli. E' sufficiente montare l'elemento scala sulla campata di base e livellare facendo scorrere i tubi telescopici per poi bloccarli con le relative spine.